

Code 1655 (5m)

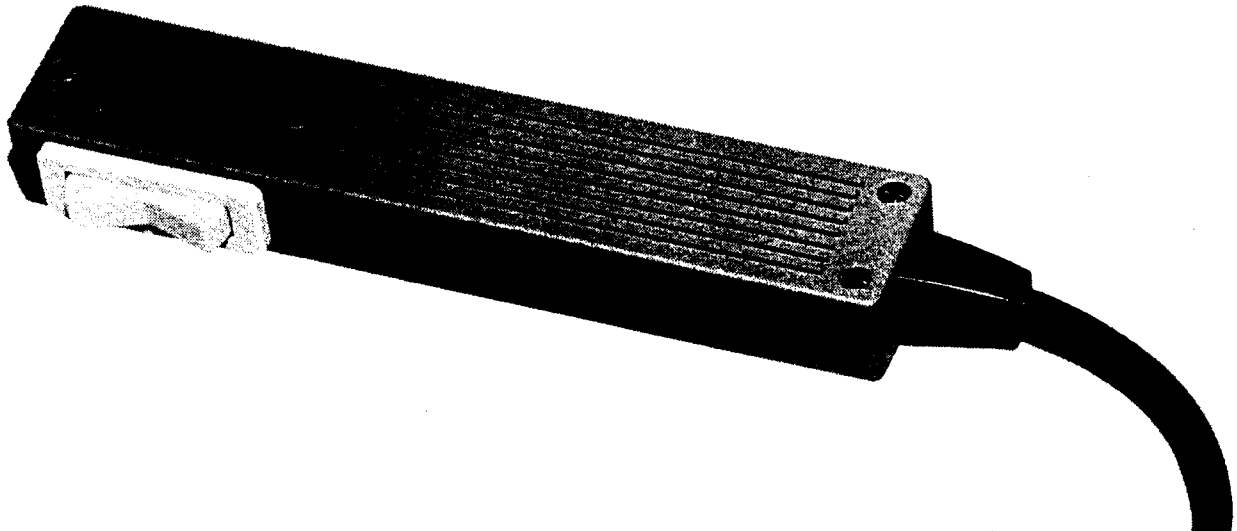

GEBRAUCHSANWEISUNG

Inbetriebsetzung

Den Blindstecker 24 aus der Buchse 25 herausziehen, und an dessen Stelle das Kabel der Fernbedienung einstecken.

Bedienung

Die Fernbedienung hält man zweckmäßigerweise so, dass der Daumen den Kippschalter bedient. Dieser Schalter hat drei Stellungen:

- Untere Position (mit Raster): Funktion STOP
- Mittlere Position (mit Raster): Funktion WIEDERGABE
- Obere Position (ohne Raster): Funktion RÜCKSPULEN

Der Schalter wird so lange in der oberen Position gehalten, bis man die gewünschte, zu repetierende Stelle erreicht hat. Sobald der Schalter losgelassen wird, kippt er selbsttätig wieder in die mittlere Position; das Tonbandgerät stoppt und läuft dann automatisch in der WIEDERGABE Funktion weiter.

Bemerkungen

- Wenn das Tonbandgerät ausgeschaltet ist (OFF), und sich der Schalter der Fernbedienung noch in der Position WIEDERGABE befindet, läuft das Tonbandgerät beim nächsten Einschalten sofort in der WIEDERGABE Funktion an.
- Bei angeschlossener Fernsteuerung kann das Tonbandgerät auch mit seinen eigenen Tasten gesteuert werden, ohne Rücksicht auf die Position des Schalters an der Fernbedienung.
- Die Fernbedienung ist für Spulen mit einem maximalen Durchmesser von 18 cm vorgesehen.

MODE D' EMPLOI

Mise en service

Retirer de la prise de commande à distance 25 la fiche de court-circuit 24, et y introduire la fiche de la télécommande.

Fonctionnement

La télécommande se tient dans la main, le pouce sur le commutateur. Celui-ci a trois positions:

- position inférieure maintenue: fonction STOP
- position intermédiaire maintenue: fonction LECTURE
- position supérieure non maintenue: fonction REBOBINAGE

Le pouce doit presser le commutateur en position supérieure pour la durée de rebobinage désirée. Lorsque le commutateur est relâché, il revient en position intermédiaire; le magnétophone s'arrête, puis repart automatiquement en lecture.

Remarques

- si le magnétophone est arrêté (OFF), alors que le commutateur de la télécommande se trouve encore en position LECTURE, Il démarrera en lecture lors de la prochaine mise en service.
- le magnétophone peut être commandé par ses propres touches, quelle que soit la position du commutateur de la télécommande.
- la télécommande est prévue pour fonctionner avec des bobines d'un diamètre maximum de 18 cm.

INSTRUCTIONS FOR USE

Connecting the device to the recorder:

Remove dummy plug 24 from socket 25 and insert cable plug of remote control in its place.

Operation

It is suggested to hold the remote control device in a manner which permits easy thumb operation of the three position switch as follows:

- down (latching): STOP
- center position (latching): REPLAY
- up (spring return): REWIND

Hold the switch in the up-position to rewind until reaching the tape section that is to be repeated. By releasing the switch it snaps back into the center position; the recorder will then stop and start automatically in the replay mode.

Note

- When switching on the recorder with the remote control still connected and its switch in the center position, the recorder will start immediately in the replay mode.
- The recorder may be activated in any operating mode by its own push-buttons, while having the remote control connected, regardless of the position of its selector switch.
- The remote control is designed for operation with reels not exceeding 7 inches in diameter.

Color Code :
Code des couleurs :
Farbcode:

red = rot	— red	— rouge
org = orange	— orange	— orange
yel = gelb	— yellow	— jaune
grn = grün	— green	— vert
blu = blau	— blue	— bleu

vio = violett	— violet	— violet
brn = braun	— brown	— brun
gry = grau	— gray	— gris
blk = schwarz	— black	— noir
wht = weiss	— white	— blanc

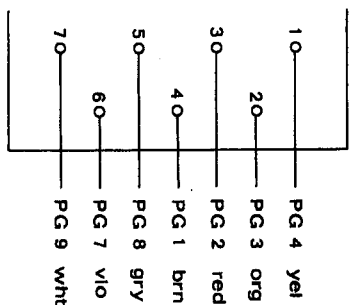
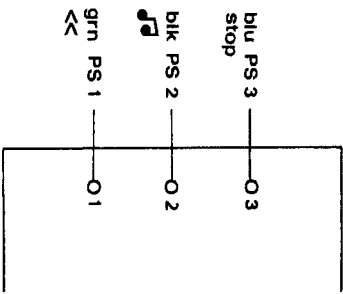
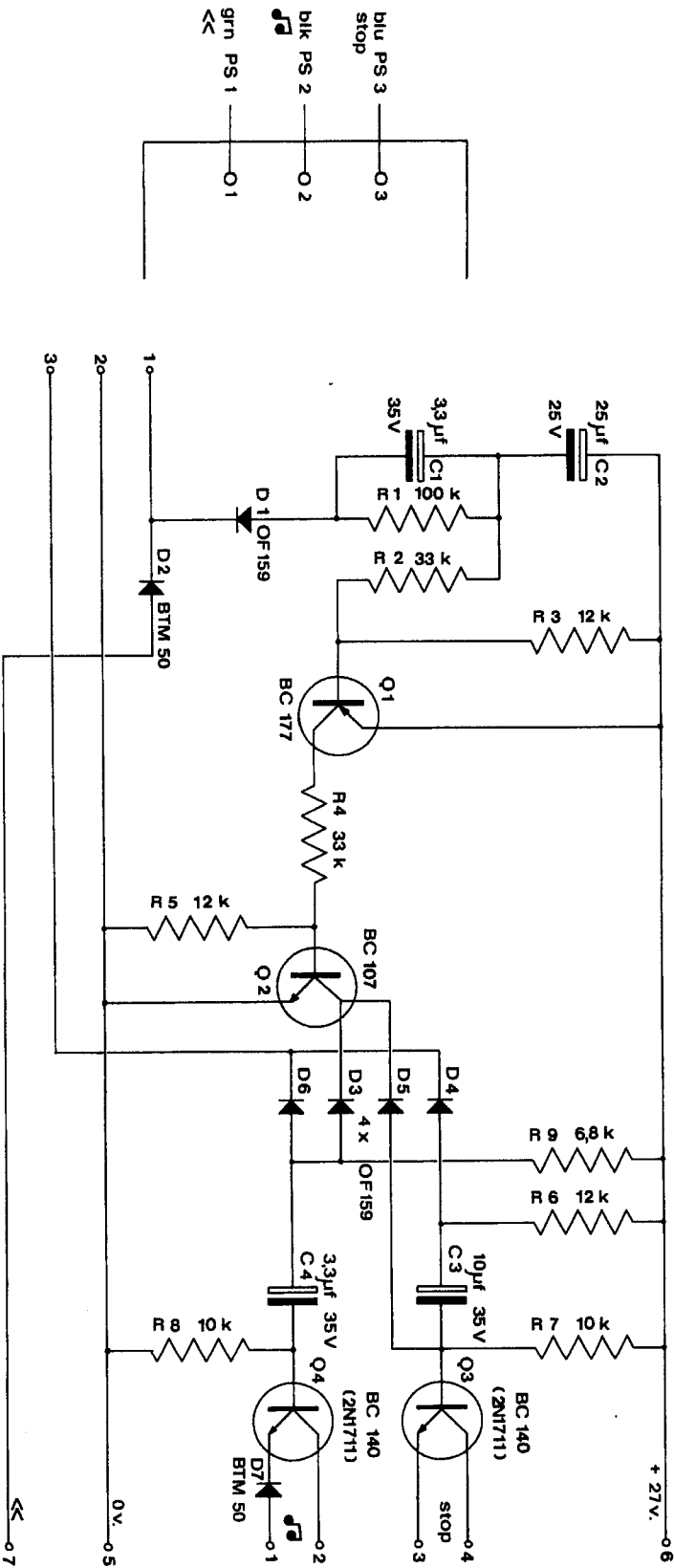
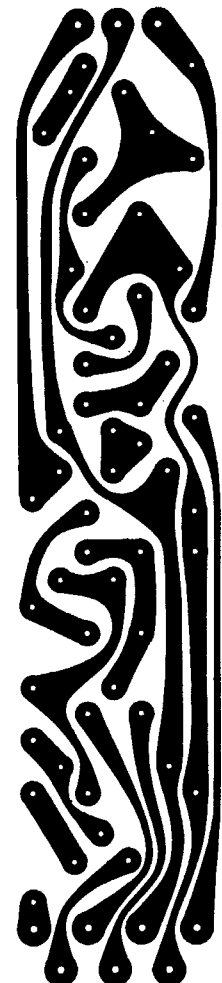

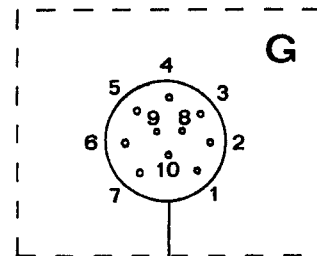
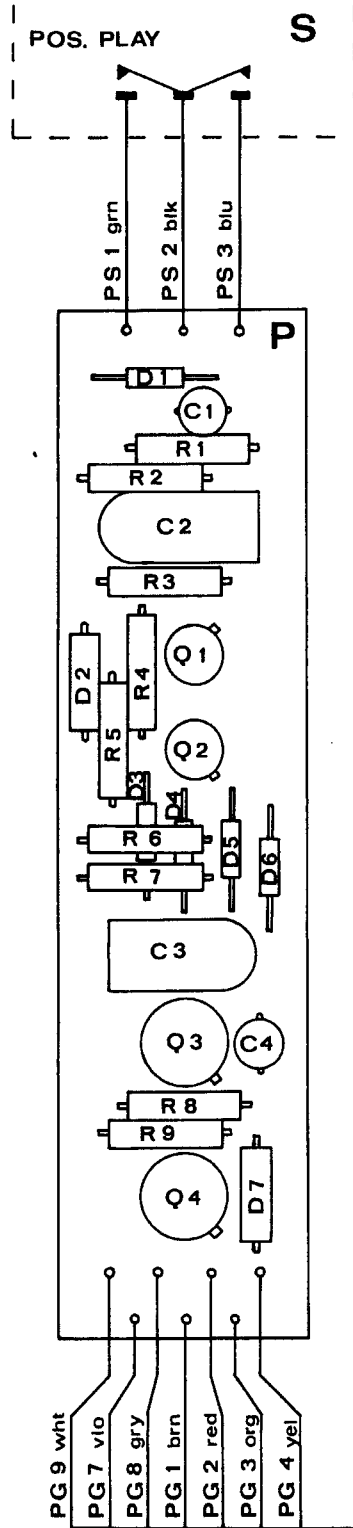

Color Farbe Couleur	Capacitance in μF - Kapazität in μF - Capacité en μF			Working voltage Nennspannung Tension de service
	1st digit 1. Ziffer 1 ^{er} chiffre	2nd digit* 2. Ziffer* 2 ^{ème} chiffre*	Multiplier Multiplikator Multiplificateur	
(pink-rosa-rose**)	I	II	III	IV
black-schwarz-noir	-	0	x1	10 V
brown-braun-brun	1	1	x10	-
red-rot-rouge	2	2	-	-
orange-orange-orange	3	3	-	35 V**
yellow-gelb-jaune	4	4	-	8 V
green-grün-vert	5	5	-	15 V
blue-blau-bleu	6	6	-	20 V
violet-violett-violet	7	7	-	-
gray-grau-gris	8	8	x0,01	25 V
white-weiss-blanc	9	9	x0,1	3 V

Markings on Tantalum Electrolytic Capacitors
Kennzeichnung der Tantal-Elektrolyt-Kondensatoren
Marquage des condensateurs électrolytiques au tantale

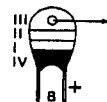

Red dot indicates + to the right
Roter Farbpunkt = Pluspol nach rechts
le point rouge indique que le + est à droite

Color dot indicates + and multiplier
Farbpunkt = Pluspol und Multiplikator
le point de couleur indique le + et le multiplicateur

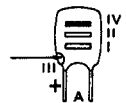

- * possibly missing on model B
- * Ausführung B: 2. Ziffer nur bei Bedarf
- * le 2^{ème} chiffre peut manquer pour le modèle B
- ** 35 V on model A: pink
- ** 35 V bei Ausführung A: rosa
- ** 35 V pour le modèle A: rose

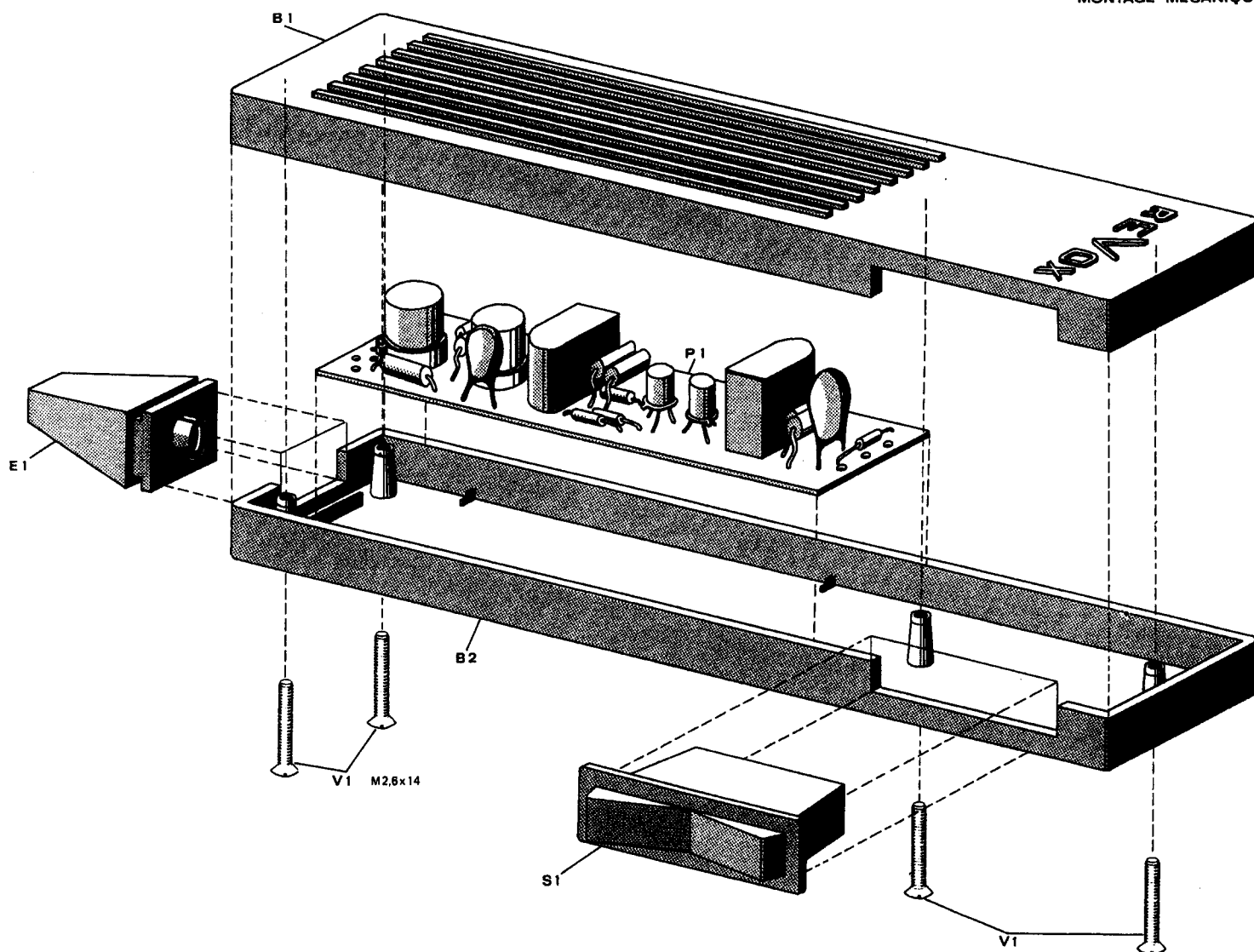

Identification Position	Part Name Désignation	Type / Remarks Type / Remarques	Specifications Spécifications	Order Number Numéro de commande		
Q1	Transistor	BC177		50.03.0307		
Q2	Transistor	BC107		50.03.0415		
Q3	Transistor	BC140		50.03.0316		
Q4	Transistor	BC140		50.03.0316		
D1	Si-Diode	diode au silicium	OF159	50 V - 100 mA - 70°	50.04.0109	
D6	Si-Diode	diode au silicium	OF159	50 V - 100 mA - 70°	50.04.0109	
D4	Si-Diode	diode au silicium	OF159	50 V - 100 mA - 70°	50.04.0109	
D5	Si-Diode	diode au silicium	OF159	50 V - 100 mA - 70°	50.04.0109	
D3	Si-Diode	diode au silicium	OF159	50 V - 100 mA - 70°	50.04.0109	
D2	Si-Diode	diode au silicium	BTM50	50 V - 1 A - 70°	50.04.0117	
D7	Si-Diode	diode au silicium	BTM50	50 V - 1 A - 70°	50.04.0117	
C2	Capacitor	condensateur	electrolytic	électrolytique	25 μ F - 25 V	59.29.5250
C3	Capacitor	condensateur	electrolytic	électrolytique	10 μ F - 35 V	59.29.6100
C1	Capacitor	condensateur	tantalum	au tantale	3.3 μ F - 35V	59.30.6339
C4	Capacitor	condensateur	tantalum	au tantale	3.3 μ F - 35V	59.30.6339
R1	Resistor	résistance	carbon film	à couche	100k 1/8 W 5 %	57.41.4104
R2	Resistor	résistance	carbon film	à couche	33k 1/8 W 5 %	57.41.4333
R3	Resistor	résistance	carbon film	à couche	12k 1/8 W 5 %	57.41.4123
R4	Resistor	résistance	carbon film	à couche	33k 1/8 W 5 %	57.41.4333
R5	Resistor	résistance	carbon film	à couche	12k 1/8 W 5 %	57.41.4123
R6	Resistor	résistance	carbon film	à couche	12k 1/8 W 5 %	57.41.4123
R7	Resistor	résistance	carbon film	à couche	10k 1/8 W 5 %	57.41.4103
R8	Resistor	résistance	carbon film	à couche	10k 1/8 W 5 %	57.41.4103
R9	Resistor	résistance	carbon film	à couche	6.8k 1/8 W 5 %	57.41.4682
S1	Commutateur Câble		3 pos. ON-OFF-(ON)		10 conducteurs, 5m	64.03.0127